

## Multischalter 8 SAT-ZF Ebenen 1 Terr.

### Übersicht:

Standalone Schalter TS 9-16 T

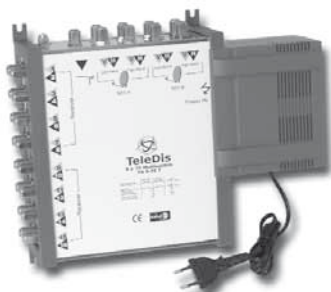

Stromversorgung vom Receiver TXE 9-8

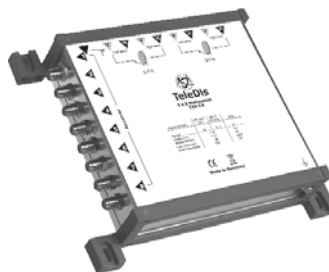

Kaskade TKD 9-16 T



Unicable TUC 9-8

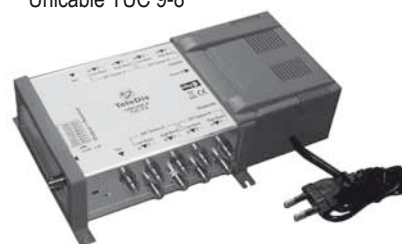

Typ	Bestell. Nr.	Ausgänge	Abzweigdämpfung		Ausgangspegel		Durchgangsdämpfung		Leistungsaufnahme	Fernspeisestrom
			SAT	Terr.	SAT IMA 3 35dB	Terr. IMA3 60dB	SAT	Terr.		
TS 9-4	11201	4	3dB ± 2,5dB	15dB ± 2dB	max 100dBµV	passiv	/	/	max 1,0 W	max. 800mA
TS 9-6	11202	6	3dB ± 2,5dB	16dB ± 2dB	max 100dBµV	passiv	/	/	max 1,0 W	max. 800mA
TS 9-8	11203	8	3dB ± 2,5dB	17dB ± 2dB	max 100dBµV	passiv	/	/	max 1,0 W	max. 800mA
TS 9-4 T	11207	4	3dB ± 2,5dB	0dB ± 2dB	max 100dBµV	max 93dBµV	/	/	max 5,0 W	max. 800mA
TS 9-6 T	11208	6	3dB ± 2,5dB	1dB ± 2dB	max 100dBµV	max 93dBµV	/	/	max 5,0 W	max. 800mA
TS 9-8 T	11206	8	3dB ± 2,5dB	2dB ± 2dB	max 100dBµV	max 93dBµV	/	/	max 5,0 W	max. 800mA
TS 9-12 T	11205	12	8...2dB ± 2,5dB	5dB ± 2dB	max 90dBµV	max 93dBµV	/	/	max 3,0 W	max. 800mA
TS 9-16 T	11206	16	8...2dB ± 2,5dB	5dB ± 2dB	max 90dBµV	max 93dBµV	/	/	max 3,0 W	max. 800mA
TS 9-24 T	11220	24	5dB ± 2,5dB	0dB ± 2dB	max 90dBµV	max 93dBµV	/	/	max 6,5 W	max. 800mA
TS 9-32 T	11221	32	5dB ± 2,5dB	0dB ± 2dB	max 90dBµV	max 93dBµV	/	/	max 6,5 W	max. 800mA
Kaskaden										
TK 9-8 T	13212	8	8...3dB ± 2,5dB	5dB ± 2dB	max 100dBµV	max 93dBµV	3,5dB ± 1dB	3dB ± 1dB	max 2,5 W	max. 800mA
TKD 9-8	13204	8	8...3dB ± 2,5dB	20dB ± 2dB	max 100dBµV	passiv	3,5dB ± 1dB	3dB ± 1dB	/	max. 800mA
TKED 9-8	13207	8	8...3dB ± 2,5dB	20dB ± 2dB	max 100dBµV	passiv	/	/	/	max. 800mA
TK 9-12 T	13202	12	8...2dB ± 2,5dB	Gain 10dB ± 1dB	max 100dBµV	max 93dBµV	3,5dB ± 1dB	5dB ± 1dB	max. 2,5 W	max. 670mA
TKD 9-12	13205	12	8...2dB ± 2,5dB	23dB ± 2dB	max 100dBµV	passiv	3,5dB ± 1dB	5dB ± 1dB	/	max. 670mA
TKED 9-12	13208	12	8...2dB ± 2,5dB	23dB ± 2dB	max 100dBµV	passiv	/	/	/	ca. 1A
TK 9-16 T	13203	16	8...2dB ± 2,5dB	Gain 10dB ± 1dB	max 100dBµV	max 93dBµV	3,5dB ± 1dB	5dB ± 1dB	max. 2,5 W	max. 670mA
TKD 9-16	13206	16	8...2dB ± 2,5dB	23dB ± 2dB	max 100dBµV	passiv	3,5dB ± 1dB	5dB ± 1dB	/	max. 670mA
TKED 9-16	13209	16	8...2dB ± 2,5dB	23dB ± 2dB	max 100dBµV	passiv	/	/	/	ca. 1A
Stromversorgung vom Receiver										
TXK 9-8	11212	8	10...6dB±2,5dB	16dB ± 2dB	max 100dBµV	passiv	4dB ± 1dB	4dB ± 1dB	< 65 mA	
TXE 9-8	11213	8	6...2dB ± 2,5dB	12dB ± 2dB	max 100dBµV	passiv	/	/	< 65 mA	
TXK 9-12	11214	12	10...6dB±2,5dB	19dB ± 2dB	max 100dBµV	passiv	4dB ± 1dB	4dB ± 1dB	< 65 mA	
TXE 9-12	11215	12	6...2dB ± 2,5dB	15dB ± 2dB	max 100dBµV	passiv	/	/	< 65 mA	
Unicable										
TUC 9-8	11217	1 x 8	Gain 14dB±2,5dB	10dB ± 2dB	97dBµV	passiv	2dB ± 1dB	3,5dB±1dB	< 300 mA	
TUCD 9-8	11218	1 x 8	Gain 14dB±2,5dB	10dB ± 2dB	97dBµV	passiv	2dB ± 1dB	3,5dB±1dB	< 300 mA	

## Verteilkomponenten 8 SAT-ZF und 1 Terr.

### Übersicht:

passive Abzweiger und Verteiler TMS 9-44



passiver Vielfachabzweiger TMT 92-15

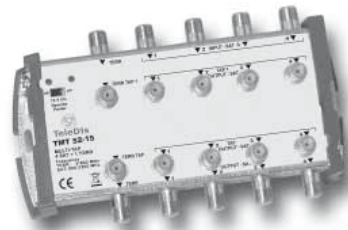

aktiver Vielfachabzweiger TMT 93-12

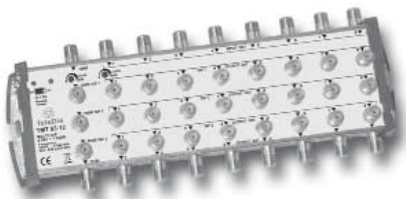

Strangverstärker TMA 9-20 A und TMA 9-TA



Typ	Bestell Nr.		Abzweigdämpfung		Durchgangsdämpfung		Dämpfungs- regler	Rückfluss- dämpfung	ext. Netzteil erforderlich	Stromauf- nahme	
			SAT	Terr.	SAT	Terr.					
passive Abzweiger											
TMT 9-12	19002	1fach Tap	12dB ± 1dB	12dB ± 1dB	1,5dB ± 1dB	2,5dB ± 1dB		12dB	nein		
TMT 92-15	19006	2fach Tap	17dB ± 1dB	15dB ± 1dB	2dB ± 1dB	1dB ± 1dB		10dB	nein		
TMT 93-15	19008	3fach Tap	17dB ± 1dB	15dB ± 1dB	2dB ± 1dB	1dB ± 1dB		10dB	nein		
aktiver Vielfachabzweiger											
TMT 93-12	19004	3fach Tap	8..2dB ± 1dB	4dB ± 1dB	2dB ± 1dB	1,5dB ± 1dB	0...15dB	12dB	PSU 15/2	< 250 mA	
passive Verteiler											
			Verteildämpfung								
TMS 9-44	19202	1fach Splitter			2x6,0dB ± 1dB	2x4,5dB ± 1dB		12dB	nein		
Strangverstärker											
			Verstärkung								
TMA 9-20 A	19601				20 dB	20 dB	0...15dB	12dB	PSU 15/2	< 600 mA	
TMA 9-TA	19803				Linie 32dB Tap 25 dB	Linie 25dB Tap 15dB	0...15dB	12dB	PSU 15/3,3	< 700 mA	
TMA 9-SP	19804				2 x 32 dB	2 x 25dB	0...15dB	12dB	PSU 15/3,3	< 700 mA	

## SAT-Anlage für 24 und 32 Teilnehmer

### 8 SAT-ZF und 1 Terr. Eingang 24 oder 32 Ausgänge

Menge	Produktbeschreibung	Bestell-Nr.	Stückpreis	Gesamtpreis
1	Multischalter TS 9-24 T	11220	€	€
	SAT und Terr. aktiv			
1	Multischalter TS 9-32 T	11221	€	€
	SAT und Terr. aktiv			

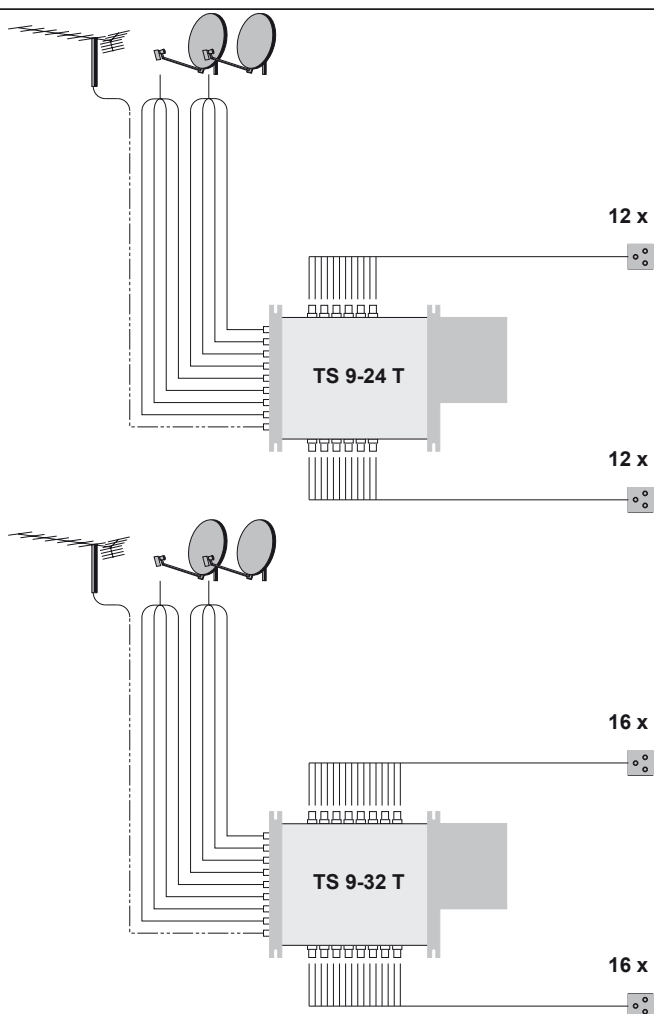

#### Beschreibung

Teilnehmerzahl	24 oder 32
Entkopplung	H/V > 30 dB SAT/Terr. > 25 dB
Abzweigdämpfung	SAT 5 dB ± 2,5 dB Terr. 0 dB ± 2 dB
Ausgangspegel	SAT IMA 3 35 dB max. 90 dB $\mu$ V Terr. IMA3 60 dB max 93 dB $\mu$ V
Leistungsaufnahme	max. 6,5 W

## SAT-Anlage für 24 Teilnehmer

### 8 SAT-ZF und 1 Terr. Eingang Kaskade mit 3 x 8 Ausgängen

Menge	Produktbeschreibung	Bestell-Nr.	Stückpreis	Gesamtpreis
1	Multischalter TK 9-8 T	13212	€	€
	Kaskade mit Netzteil			
1	Multischalter TKD 9-8	13204	€	€
	Kaskade ohne Netzteil			
1	Multischalter TKED 9-8	13207	€	€
	Kaskadeendgerät ohne Netzteil			
			Summe	€

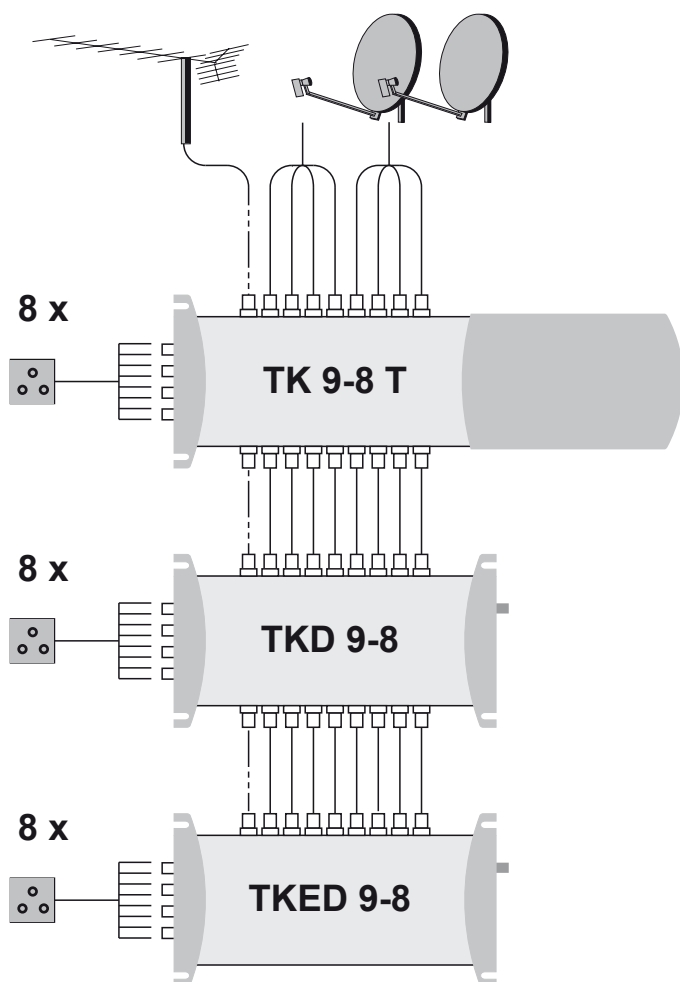

#### Beschreibung

Teilnehmerzahl	24
Eingangspegel	950 MHz 80 dB $\mu$ V 2200 MHz 80 dB $\mu$ V
Pegel an der letzten Dose	950 MHz 53 dB $\mu$ V 2200 MHz 54 dB $\mu$ V

## SAT-Anlage für 36 Teilnehmer

### 8 SAT-ZF und 1 Terr. Eingang Kaskade mit 3 x 12 Ausgängen

Menge	Produktbeschreibung	Bestell-Nr.	Stückpreis	Gesamtpreis
1	Multischalter TK 9-12 T	13203	€	€
	Kaskade mit Netzteil			
1	Multischalter TKD 9-12	13205	€	€
	Kaskade ohne Netzteil			
1	Multischalter TKED 9-12	13209	€	€
	Kaskadeendgerät ohne Netzteil			
			Summe	€

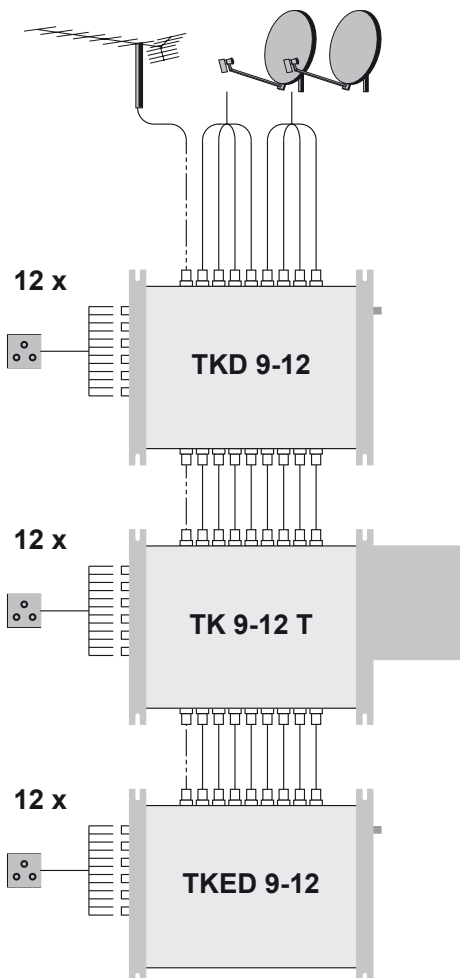

#### Beschreibung

Teilnehmerzahl	36
Eingangspegel	850 MHz 70 dB $\mu$ V 950 MHz 80 dB $\mu$ V 2200 MHz 80 dB $\mu$ V
Pegel an der letzten Dose	850 MHz 48 dB $\mu$ V 950 MHz 53 dB $\mu$ V 2200 MHz 55 dB $\mu$ V

## SAT-Anlage für 48 Teilnehmer

### 8 SAT-ZF und 1 Terr. Eingang Kaskade mit 3 x 16 Ausgängen

Menge	Produktbeschreibung	Bestell-Nr.	Stückpreis	Gesamtpreis
1	Multischalter TK 9-16 T	13212	€	€
	Kaskade mit Netzteil			
1	Multischalter TKD 9-16	13204	€	€
	Kaskade ohne Netzteil			
1	Multischalter TKED 9-16	13207	€	€
	Kaskadendgerät ohne Netzteil			
			Summe	€

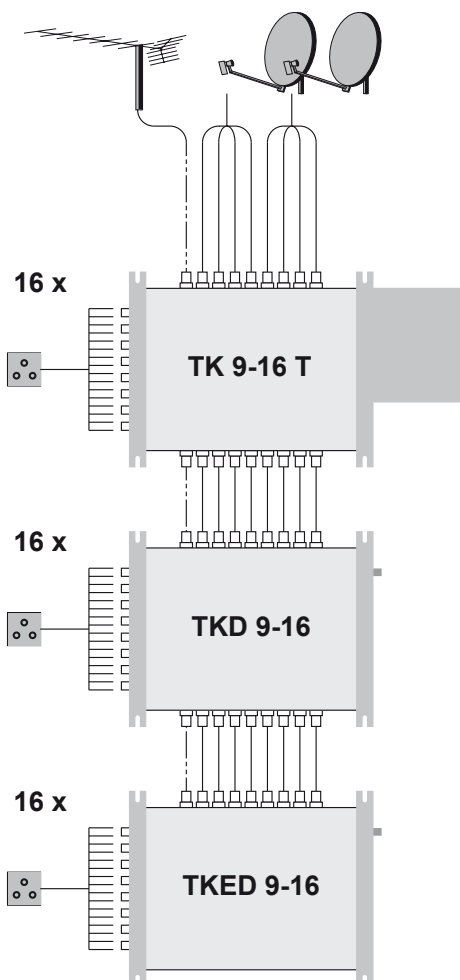

#### Beschreibung

Teilnehmerzahl	48
Eingangsspegel	850 MHz 70 dB $\mu$ V 950 MHz 80 dB $\mu$ V 2200 MHz 80 dB $\mu$ V
Pegel an der letzten Dose	850 MHz 49 dB $\mu$ V 950 MHz 53 dB $\mu$ V 2200 MHz 55 dB $\mu$ V

## SAT-Anlage für 132 Teilnehmer

### 8 SAT-ZF und 1 Terr. Eingang Strangverteilung mit 3 x 12 und 6 x 16 Ausgängen

Menge	Produktbeschreibung	Bestell-Nr.	Stückpreis	Gesamtpreis
1	TMA 9-20 A	19602	€	€
	Strangverstärker	12345		
3	TMT 93-12	19004	€	€
	Aktiver Dreifachabzweiger			
1	PSU 15/2	19901	€	€
	Netzteil 15 V 2 A			
3	Multischalter TKED 9-12	13208	€	€
	Kaskadeengerät ohne Netzteil			
6	Multischalter TKED 9-16	13209	€	€
	Kaskadeengerät ohne Netzteil			
9	Abschlußwiderstände TDR-DC	95402	€	€
	Summe		€	€

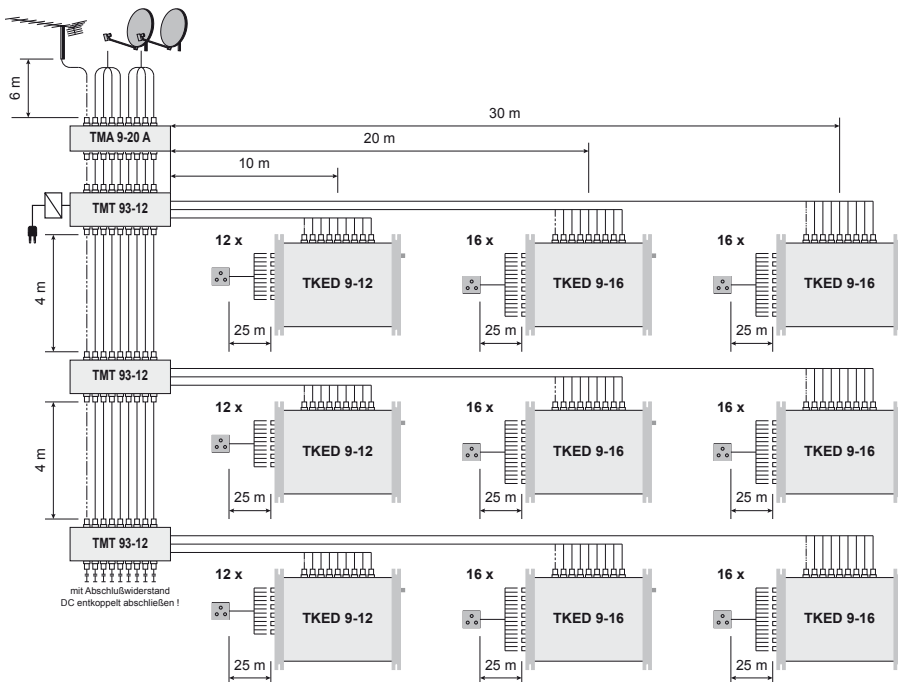

#### Beschreibung

Teilnehmerzahl	132
Eingangspegel	850 MHz 70 dB $\mu$ V 950 MHz 80 dB $\mu$ V 2200 MHz 80 dB $\mu$ V
Pegel an der letzten Dose	850 MHz 52 dB $\mu$ V 950 MHz 55 dB $\mu$ V 2200 MHz 62 dB $\mu$ V

**SAT-Anlage für 24 Teilnehmer**

**8 SAT-ZF und 1 Terr. Eingang  
Unicable Verteilung**

Menge	Produktbeschreibung	Bestell-Nr.	Stückpreis	Gesamtpreis
1	Unicable Schalter TUC 9-8	11217	€	€
	Kaskade mit Netzteil			
2	Unicable Schalter TUCD 9-8	11218	€	€
	Kaskade ohne Netzteil			
1	Verteiler TDS 2-12 S	33201	€	€
9	Abschlußwiderstände TDR-DC	95402	€	€
			Summe	€

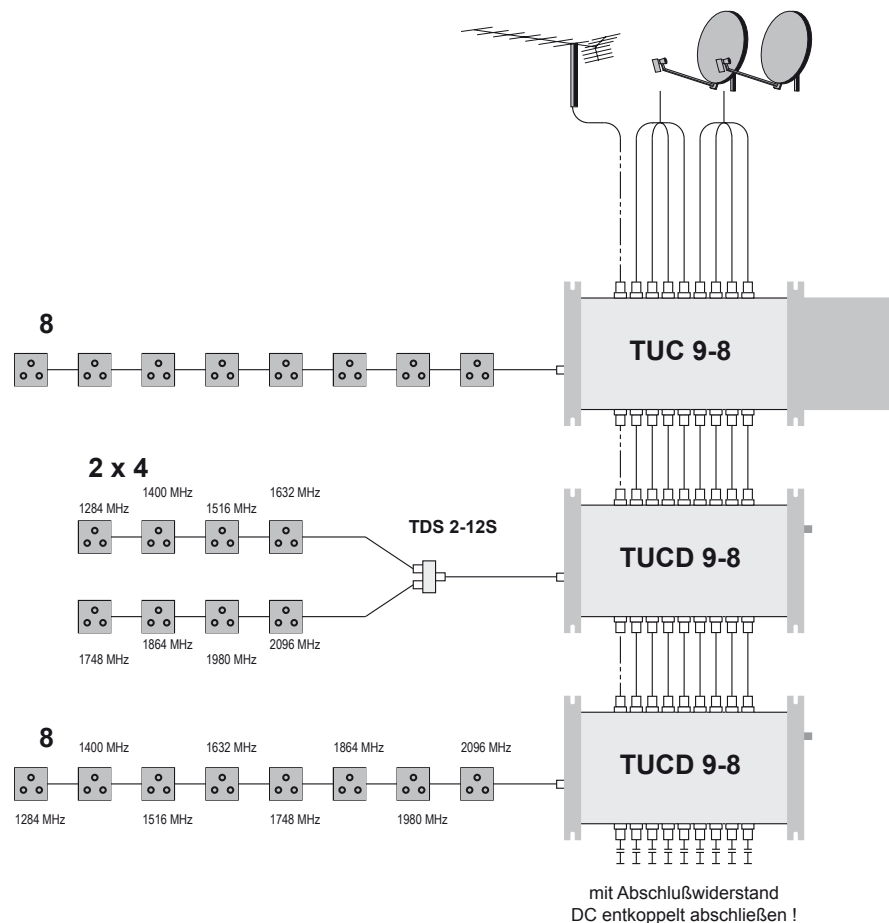

**Beschreibung**

Unicable taugliche Receiver verwenden.

Teilnehmerzahl	24
Eingangspegel	950 MHz 80 dBµV 2200 MHz 80 dBµV
Pegel an der letzten Dose	950 MHz 58 dBµV 2200 MHz 60 dBµV



